



**ROYALBOARD**

Papan silikat untuk berbagai aplikasi



## PAPAN SILIKAT SEMUA DISIKAT

- ✓ TAHAN API
- ✓ TAHAN AIR
- ✓ TAHAN RAYAP
- ✓ TAHAN BENTURAN
- ✓ TIDAK MELINTIR







## Solusi Langit-langit dan Partisi Rumah Anda

Papan silikat **RB Classic** hadir sebagai solusi langit-langit dan partisi untuk berbagai ruangan di kantor dan rumah Anda. Diproduksi dengan teknologi *Autoclave*, produk ini memiliki ketahanan terhadap air, api, serta rayap, dan juga muai susut yang kecil.

Untuk memenuhi kebutuhan Anda akan langit-langit dan partisi yang andal, papan **RB Classic** hadir dengan beberapa variasi ukuran panjang dan tebal. Selain itu, proses pemasangannya pun praktis dan cepat karena tidak memerlukan keahlian khusus.

Tipe	Ukuran Standar (mm)	Berat per Lembar (kg)
Metric	3.5 x 1200 x 2400	15.0
	4.5 x 1200 x 2400	19.0
	6.0 x 1200 x 2400	26.0
	8.0 x 1200 x 2400	35.6
Imperial	3.5 x 1220 x 2440	15.5
	4.5 x 1220 x 2440	19.5
	6.0 x 1220 x 2440	26.5
	8.0 x 1220 x 2440	36.0

- ✓ Untuk kebutuhan langit-langit dan partisi
- ✓ Cocok untuk rangka metal dan kayu
- ✓ Fleksibel dan mudah dibentuk
- ✓ Tahan benturan



Papan **RB Classic** hadir sebagai solusi partisi pada ruangan kantor serta rumah Anda.

Gunakan papan **RB Classic** dengan ketebalan 6.0 mm untuk mendapatkan dinding yang ekonomis atau papan **RB Classic** dengan ketebalan 8.0 mm untuk mendapatkan dinding partisi yang kedap suara.

Tingkat Kecedapan Suara (STC)*	
Tebal	Nilai STC
6.0 mm	41 dB
8.0 mm	42 dB
STC Dinding bata 38 dB.	

\* Pemasangan 2 sisi dengan stud 76 mm.

## SISTEM PARTISI

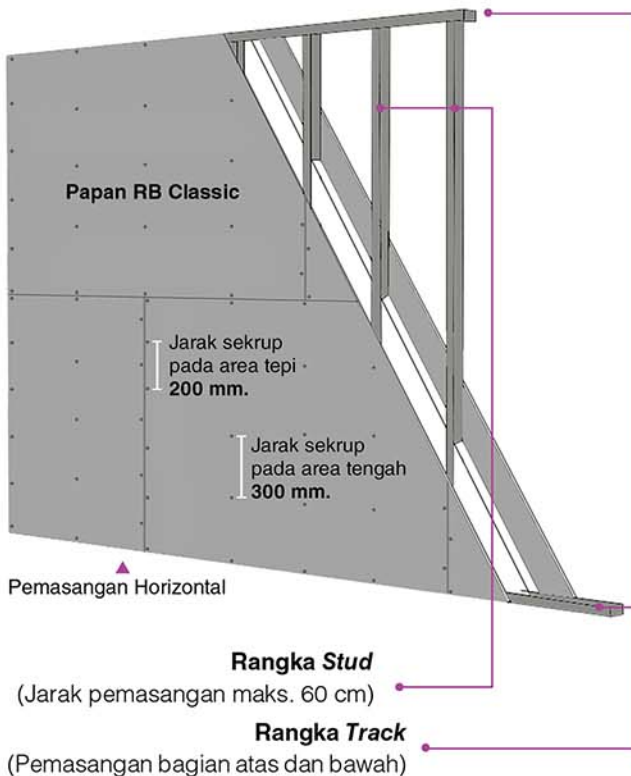

Gunakan papan **RB Classic** untuk aplikasi langit-langit atau atap plafon. Ekspresikan estetika desain interior rumah dan kantor Anda dengan papan **RB Classic** karena mudah diaplikasikan, fleksibel dan mudah dibentuk.

Gunakan papan **RB Classic** dengan ketebalan 3.5 mm untuk mendapatkan langit-langit yang ekonomis atau papan **RB Classic** dengan ketebalan 4.5 mm untuk mendapatkan langit-langit yang rata sempurna.

## SISTEM LANGIT-LANGIT

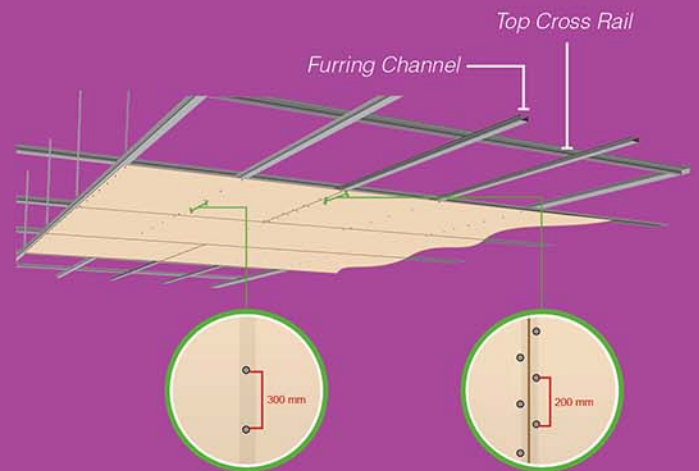

Jarak sekrup pada area tengah **RB Classic** berjarak 300 mm.

Jarak sekrup pada area tepi **RB Classic** berjarak 200 mm.

Sistem langit-langit yang direkomendasikan adalah sistem rangka *concealed*, yaitu sistem pemasangan rangka gantung yang tersembunyi (tanpa terlihat rangka pada penyelesaiannya).

Gunakan **RB Classic** 4.5 mm untuk aplikasi pada rangka metal, dan 3.5 mm untuk aplikasi pada rangka kayu.

Perhatikan jarak sekrup sesuai standard. Untuk partisi dan ceiling di atas 5 m, tambahkan jumlah sekrup untuk faktor keamanan.





## Dekorasi Langit-langit

Gunakan **RB Cornice** sebagai dekorasi langit-langit ruangan di rumah dan kantor Anda. **RB Cornice** tersedia dengan lebar 75 mm dengan permukaan *Teak* yang polos. Dengan dua tipe profil yaitu *Bevel (B)* dan *Curve (C)*, serta kombinasi garis *Groove (G)* yang rapih pada bagian tengahnya, membuat **RB Cornice** tampil semakin memikat dan menarik.

**RB Cornice** diproses dengan teknologi pengeringan *Autoclave*, sehingga membuat tahan lama, tahan rayap dan tidak melenting.

- ✓ Sebagai dekorasi langit-langit
- ✓ Tahan rayap dan mudah dipasang
- ✓ Tersedia beberapa varian profil dan groove



Tipe	Ukuran Standar (mm)	Berat per Lembar (kg)
Cornice <b>Teak B</b> Cornice <b>Teak BG</b>	8 x 75 x 2440 8 x 75 x 2440	2.2 2.2
Cornice <b>Teak C</b> Cornice <b>Teak CG</b>	8 x 75 x 2440 8 x 75 x 2440	2.1 2.1

### Tipe Profil



Cornice Teak B



Cornice Teak C

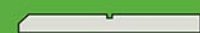

Cornice Teak BG

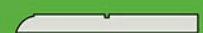

Cornice Teak CG



## Dekorasi Lantai

**RB Skirting** tersedia dengan lebar 100 mm dan 150 mm menjadikan ruangan berkesan luas dan modern. **RB Skirting** mempunyai permukaan *Teak* yang polos. **RB Skirting** dapat digunakan untuk segala desain lantai ataupun ruangan, baik klasik maupun modern.

Diproses dengan teknologi *Autoclave*, membuat **RB Skirting** tahan rayap dan tahan lembap, sehingga sangat sesuai sebagai plint lantai yang sering terkena basah saat dibersihkan.

- ✓ Sangat sesuai untuk dekorasi lantai
- ✓ Mudah dalam pemasangan
- ✓ Tahan benturan
- ✓ Tahan air dan rayap

### Tipe Profil



Skirting Teak B



Skirting Teak BG



Skirting Teak C

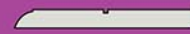

Skirting Teak CG

Tipe	Ukuran Standard (mm)	Berat per Lembar (kg)
Skirting Teak B	8 x 100 x 2440	2.9
Skirting Teak B	8 x 150 x 2440	4.4
Skirting Teak BG	8 x 100 x 2440	2.9
Skirting Teak BG	8 x 150 x 2440	4.4
Skirting Teak C	8 x 150 x 2440	4.3
Skirting Teak CG	8 x 100 x 2440	2.8
Skirting Teak CG	8 x 150 x 2440	4.3
Skirting Teak S	8 x 100 x 2440	2.9
Skirting Teak S	8 x 150 x 2440	4.4

Skirting Teak C

Teak C 8 x 150 x 2440

Teak BG 8 x 150 x 2440







## Lisplang Pengganti Kayu

RB Fascia sangat cocok untuk dekorasi lisplang pengganti kayu. Dengan varian yang menarik, tersedia dalam lebar 100 mm, 200 mm 300 mm dan juga beberapa pilihan profil *Square* (S), *Bevel* (B) dan *Curve* (C), dengan varian *Groove* (G) di bagian tengahnya. Tersedia juga varian tekstur motif kayu (*Walnut, Cedar dan Maple*) dan polos (*Teak*).

Dengan proses produksi yang menggunakan teknologi Autoclave, menjadikan RB Fascia tahan lama, tahan rayap, tahan air dan tidak melenting.

- ✓ Untuk dekorasi lisplang
- ✓ Tahan rayap dan cuaca
- ✓ Varian yang lengkap serta cocok untuk semua tipe atap rumah

### Tipe Profil



	Tipe	Ukuran Standar (mm)	Berat per Lembar (kg)
BARU	Fascia Walnut S	8 x 100 x 3050	3.6
	Fascia Walnut S	8 x 200 x 3050	6.9
	Fascia Walnut S	8 x 300 x 3050	10.4
	Fascia Walnut S	8 x 200 x 4050	9.6
	Fascia Walnut S	8 x 300 x 4050	14.4
	Fascia Cedar S	8 x 200 x 4000	9.2
	Fascia Teak S	8 x 200 x 2440	5.9
	Fascia Teak S	8 x 300 x 2440	8.9
	Fascia Teak S	8 x 200 x 4050	9.2
	Fascia Teak S	8 x 300 x 4050	13.8
	Fascia Teak SG	8 x 200 x 2440	5.9
	Fascia Teak B	8 x 200 x 2440	5.8
	Fascia Teak B	8 x 300 x 2440	8.8
	Fascia Teak BG	8 x 200 x 2440	5.8
	Fascia Teak BG	8 x 300 x 2440	8.8
	Fascia Teak C	8 x 100 x 2440	2.9
	Fascia Teak C	8 x 200 x 2440	5.9
	Fascia Teak C	8 x 300 x 2440	8.8
	Fascia Teak CG	8 x 200 x 2440	5.8
	Fascia Teak CG	8 x 300 x 2440	8.7





Teak LG 8 x 300 x 2440  
Teak L 9 x 230 x 3660  
Teak 2BG 8 x 150 x 2440

## Dekorasi Penutup Langit-langit dan Dinding

Langit-langit dan dinding sering hanya menjadi latar belakang dari elemen interior ruangan, sehingga untuk menjadikan lebih dinamis dibutuhkan bidang langit-langit dan dinding yang menjadi aksen bidang.

RB Siding tersedia dalam beberapa pilihan lebar, yaitu lebar 150 mm, 200 mm dan 300 mm dengan beberapa pilihan profil yang sesuai.

RB Siding mudah diaplikasikan karena tidak membutuhkan keahlian khusus. Selain menambah estetis juga tahan terhadap api karena diproduksi dengan teknologi *Autoclave*, sehingga sangat sesuai diaplikasikan sebagai penutup langit-langit ataupun dinding.

Tipe	Ukuran Standar (mm)	Berat per Lembar (kg)
Siding Teak 2B	8 x 75 x 2440	2.1
Siding Teak 2B	8 x 100 x 2440	2.9
Siding Teak 2B	8 x 150 x 2440	4.3
Siding Teak 2B	8 x 200 x 2440	5.8
Siding Teak 2BG	8 x 150 x 2440	4.4
Siding Teak 2BG	8 x 200 x 2440	5.8
Siding Teak L	8 x 200 x 2440	8.5
Siding Teak LG1	8 x 200 x 2440	8.5
Siding Teak LG1	10 x 200 x 2440	9.7

- ✓ Mudah dalam pemasangan
- ✓ Tahan benturan
- ✓ Tahan air dan rayap

### Type Profil

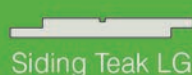
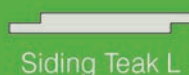

### Aplikasi







# Solusi Dinding Luar Bangunan

**RB Clad** sangat sesuai untuk dimanfaatkan menjadi dinding luar (*cladding*) hunian Anda. Dengan berbagai keunggulan yang dimiliki, **RB Clad** dapat menjadi pilihan utama untuk menjadi *cladding* yang memperindah hunian Anda.

Pada aplikasinya, **RB Clad** sebaiknya dipasang pada rangka baja yang sesuai dengan desain, dimensi, ketebalan, dan jarak yang direkomendasikan. Selain itu parameter lain seperti: beban angin, beban statis, tinggi dinding, dan tingkat resiko gempa juga perlu dipertimbangkan dan diperhitungkan dengan seksama.

Tersedia dalam tebal 10 dan 12 mm, **RB Clad** merupakan salah satu produk Papan Silikat ROYALboard yang diproduksi dengan teknologi *Autoclave*, sehingga menghasilkan *cladding* yang memiliki kekuatan yang baik terhadap paparan air, api, dan benturan.

Tipe	Ukuran Standar (mm)	Berat per Lembar (kg)
Metric	10 x 1200 x 2400	45.5
	12 x 1200 x 2400	49.7

- ✓ Untuk Kebutuhan Eksterior
- ✓ Tahan Rayap dan Cuaca
- ✓ Tahan Lama
- ✓ Mudah Perawatan





**RB Clad** merupakan salah satu varian produk Papan Silikat ROYALboard yang diproduksi dengan teknologi *Autoclave*, sehingga menghasilkan *cladding* yang memiliki kekuatan yang baik terhadap paparan air, api, dan benturan. Dengan berbagai keunggulan yang dimiliki, **RB Clad** dapat menjadi pilihan utama untuk menjadi *cladding* yang memperindah hunian Anda.

Pada sambungan **RB Clad**, direkomendasikan menggunakan sambungan *exposed* (terlihat) atau *nat system*. Untuk sambungan dinding luar disarankan menggunakan *sealant* yang sesuai dan tahan terhadap perubahan cuaca dan pergerakan/ getaran bangunan.

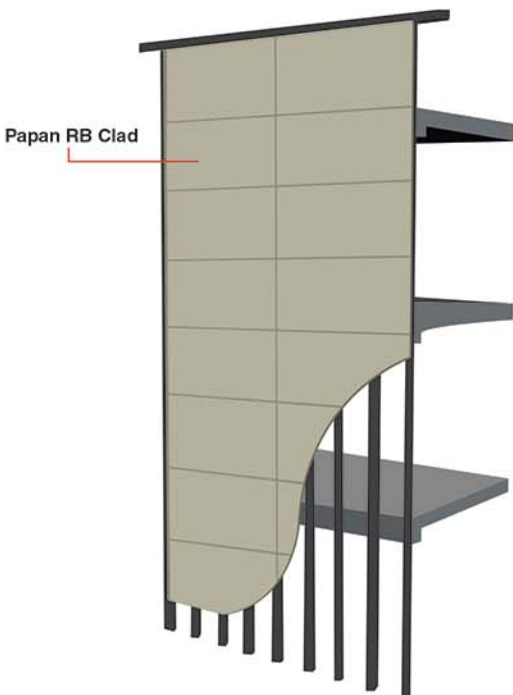

**Catatan :**

Rekomendasi hanya untuk digunakan dibawah 5 lantai.  
Pergunakan sekrup dan jarak rangka yang sesuai.



## Pemasangan RB Clad



1. Pemasangan **RB Clad** dapat menggunakan rangka baja dengan braket, yang sesuai dengan jarak antar rangka *vertical* max 600 mm



2. Beri jarak 6 mm pada *jointing* / sambungan antar **RB Clad**



3. Gunakan *backer rod* untuk mengisi celah sambungan sebelum proses *sealant*



4. Gunakan *flexible sealant* yang memiliki ketahanan cuaca untuk mengisi celah sambungan.





- ✓ Tahan api dan tahan air
- ✓ Tahan benturan serta tidak lapuk

Floor Board 20x1200x2440

Floor Deck 16x15x3660



## Untuk Kebutuhan Lantai

Tipe	Ukuran Standar (mm)	Berat Per Lembar (kg)
Floor Deck	16 x 150 x 3660	12.2
Floor Board	20 x 1200 x 2400	86.0

**RB Floor** sangat sesuai untuk digunakan sebagai lantai pengganti kayu, baik di interior sebagai teras rumah, mezzanie, anak tangga atau juga di eksterior untuk area pinggir kolam renang hingga jalur taman. Aplikasi **RB Floor** dapat dipasang langsung ke semen atau juga untuk pemasangan rangka sesuai jarak yang direkomendasikan.

**RB Floor** terdiri dari varian produk **board** dan **deck** yang dapat diaplikasikan sesuai kebutuhan Anda, tersedia dengan ketebalan 16 mm dan 20 mm. Sekarang ini *Floor Board* banyak digunakan untuk lantai *mezzanine* (interior) dengan keunggulannya lebih cepat diaplikasikan dibandingkan lantai cor beton konvensional yang disesuaikan dengan penggunaannya. Sedangkan *Floor Deck* digunakan untuk decking kolam renang hingga anak tangga. **RB Floor** merupakan salah satu produk Papan Silikat ROYALboard yang diproduksi dengan teknologi *Autoclave*, sehingga menghasilkan lantai menarik yang tahan terhadap air, tahan rayap dan tidak lapuk, sehingga merupakan solusi pengganti lantai kayu.

### Aplikasi

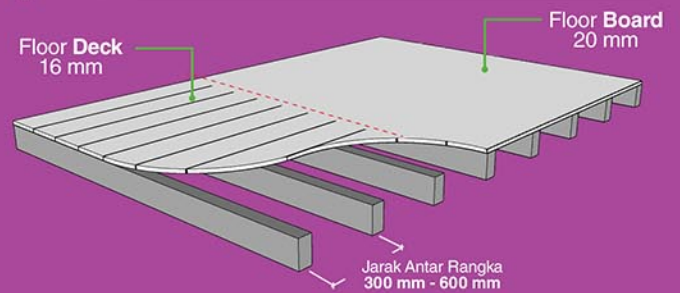

Floor Deck 16 mm	Jarak Antar Rangka					
	300 mm		400 mm		600 mm	
	BM	BT	BM	BT	BM	BT
Aplikasi Kering	1962	421	931	240	255	96
Aplikasi Basah	1177	284	618	156	166	68

Floor Board 20 mm	Jarak Antar Rangka					
	300 mm		400 mm		600 mm	
	BM	BT	BM	BT	BM	BT
Aplikasi Kering	2920	530	1214	297	339	131
Aplikasi Basah	2077	378	859	212	233	93

Untuk aplikasi eksterior, selalu gunakan rangka dengan jarak sesuai dengan kebutuhan beban dan juga perhitungkan level lantai yang dibutuhkan (Tebal **RB Board deck** + rangka).

#### Note:

1. **BM** (Beban Merata) = kg/m<sup>2</sup>; **BT** (Beban Terpusat) = kg terhitung pada area 300 x 300 mm.
2. **MoR Floor** adalah 6.000N/mm<sup>2</sup> (kering) dan 4.000 N/mm<sup>2</sup> (basah).
3. Maksimum defleksi terhitung **L/250** dari jarak antara rangka.
4. Dimensi dan ukuran di atas adalah perhitungan rata-rata dan sesuai toleransi pabrik.



# Dekorasi Dinding Menawan dengan RB Deco

Percantik ruangan Anda dengan aplikasi dinding menawan **RB Deco** yang dapat diaplikasikan pada interior rumah serta memiliki pola desain beragam yang unik. Dengan teknologi modern, **RB Deco** tampil dengan hasil potongan sempurna sehingga membuatnya mampu diaplikasikan dengan mudah. Sentuhan warna yang tepat dapat membuat **RB Deco** tampil lebih menarik sehingga membuat ruangan menjadi lebih indah dan dekoratif.

## Inspire

Tipe	Varian	Ukuran Standar (mm)	Weight / Box (kg)
Inspire	Ardor	8 x 600 x 1200	6.5
	Bubble	8 x 600 x 1200	6.5
	Fertile Star	8 x 600 x 1200	6.5

- ✓ Pola desain beragam dan unik
- ✓ Tahan api dan tahan air
- ✓ Mudah dalam pemasangan

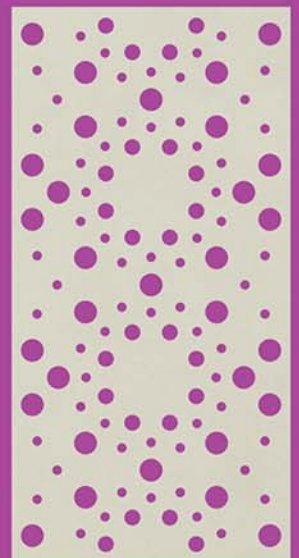

Bubble



Ardor

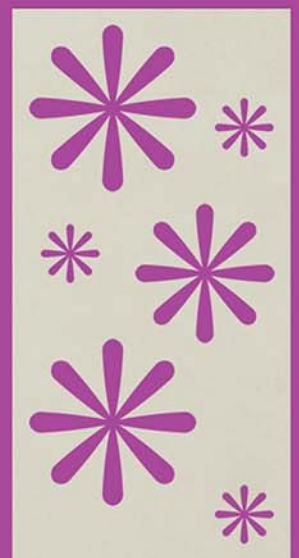

Fertile Star







## Kantor Pusat.

Gedung Alia Lantai 4  
Jl. M.I. Ridwan Rais 10 - 18 Gambir  
Jakarta 10110 - Indonesia

Tel : (021) 386 7670  
Fax : (021) 386 7670  
Email : sales.royalboard@rbg.co.id

## Tips Pengecatan



Gunakan *sealer* berbahan dasar *Solvent (Solvent Based)* sebagai pelapis sebelum lapisan cat. Diamkan  $\pm 120$  menit, kemudian aplikasikan cat berbasis air (*water-based*) dengan pengenceran air 10 - 20% sebanyak 1 lapis. Tunggu kering selama  $\pm 60$  menit. Ulangi sampai lapisan ke-3.

Distributor